



INNOVATIVE
METTA[®]
ERGONOMICS





Mednarodno podjetje METTA je proizvajalec inovativnih ergonomskih stolov za dom in pisarno s 25-letno zgodovino. Podjetje proizvaja in prodaja najboljše stole v svojem segmentu z edinstvenimi prodajnimi prednostmi, ki so dokazali svojo vrednost in vrednost v številnih državah po svetu. Izdelki podjetja so zastopani v več kot 20 državah, vključno z Nemčijo, ZDA, Francijo, Avstrijo, Češko, ZAE, Savdsko Arabijo, Turčijo, Slovenijo, Bolgarijo,...

Dolgoletne izkušnje pri oblikovanju in izdelavi stolov so Metta inženirjem omogočile, da združijo najboljše, kar je človeštvo ustvarilo na področju ergonomskih sedežev v zadnjih 100 letih, in to implementirajo v svoje stole. Inženirji METTA so mednarodno priznani strokovnjaki za ergonomske sedeže. Njihova glavna prednost so lastne edinstvene inovacije, ki so zaščitene z več kot 100 patenti po vsem svetu.

Poslanstvo Mette je narediti življenje vsakega človeka uspešnejše in bolj zdravo.

Naši stoli so certificirani kot ergonomski in skladni s standardi Evropske unije glede varnosti delovanja in okolja.



SWISS
IDEAL COMFORT  PRODUCTIVITY HEALTH
Certificate

Mednarodno podjetje METTA

–stadve celoviti blagovni znamki, ki pokrivata široko paleto potreb in zagotavljata, da vsaka stranka najde popolno rešitev.

I N N O V A T I V E
M E T T A[®]
E R G O N O M I C S

YOGA

Samurai

Equalizer

VRHUNEC EVOLUCIJE V ERGONOMIJI

Najboljša ergonomija, prefinjen dizajn in visoka kakovost, brez konkurence v industriji. Donosna naložba za vas in vaše najdražje.

ERGOLIFE[®]

Sit Well

Sit 10

Sit Air

Sit 8

SynchroSit Well

SynchroSit 10

SynchroSit Air

SynchroSit 8

RESNIČNO ERGONOMSKI STOLI

Impresivna kakovost in moderen stilski dizajn po dostopni ceni.

VSEBINA

8 YOGA stoli za hrbtenico z dinamično ergonomijo

28 Anatomski stol EQUALIZER

30 SAMURAI maksimalno ergonomski stoli

5¹ Ekološki materiali za oblazinjenje

52 Konfigurator: več milijonov modifikacij

5⁸ Dodatki

60 Splošne dimenzije

Ergonomski stoli METTA vam omogočajo, da občutno izboljšate svoje zdravje in počutje ter povečate svojo produktivnost in zmogljivost.



Mednarodne študije so pokazale, da zaradi nepravilnega statičnega sedenja:



8 od 10 zaposlenih v pisarnah trpi zaradi bolečin v hrbtu

do 80%

so poročali o mišično-skeletnih obolenjih (MSD) pri 40-80 % uporabnikov osebnih računalnikov



160 držav 1,71 milijarde 22%

O mišično-skeletnih obolenjih in invalidnosti poročajo v 160 državah pri 1,71 milijarde ljudi ali 22 % svetovnega prebivalstva.

1 "Musculoskeletal health". World Health Organization Fact Sheets, 14 July 2022.



Stoli METTA zagotavljajo anatomsko pravilno naravno sedenje, spodbujajo dobro držo in izboljšujejo zdravje zahvaljujoč popolni ergonomski obliki, prilagodljivosti in zračnim oblazinjenim materialom

Ergonomski stoli METTA so:



Anatomsko pravilna oblika hrbtnišča in sedeža



Zračno oblazinjenje, ki preprečuje pregrevanje telesa na kontaktnih področjih



Synchro-mechanism multiblock: ločeno naslonjalo in naslon sedeža



Nastavitev sedeža in ledvene opore po globini in togosti



3D vzglavnik z nadzorom višine, globine in kota



5D naslonjala za roke z višino, širino, kotom, spredaj-nazaj, neodvisno vrtenje zgornjega dela naslona za roke

Z uporabo METTA stolov se mišična napetost zmanjša in obremenitev se enakomerno porazdeli po telesu:

Mišična napetost

V primerjavi z običajnim stoli METTA občutno zmanjšajo obremenitev mišic vratu, hrbta in nog.



● METTA stol ● konvencionalni stol

Porazdelitev obremenitve

Naslonjalo in sedež METTA ustrezata anatomski obliki človeškega telesa

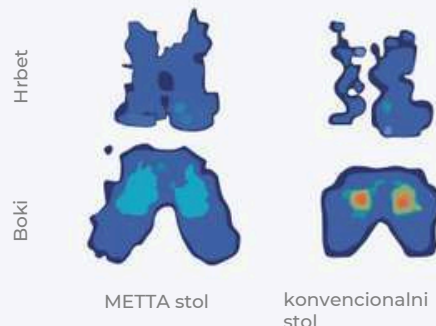

Individualnost ergonomskih stolov METTA

Različne velikosti sedežev so bile zasnovane posebej za vse tipe postave.

Različne širine in višine: L1, L2, B1, B2, M3, M4, S4.

L1

510 mm



širina L, višina 1

B2

475
mm



širina B, višina 2

M3

440 MM



šírina M, višina 3

S4

405 MM



šírina S, višina 4



YOGA 4D Triumph

Neodvisen naklon
hrbtišča in sedeža

Popolna ekstenzija in
raztezanje hrbtenice

Sposobnost stranskega
upogibanja in zasukanih gibov



YOGA 4D Free

Neodvisen naklon
hrbtišča in sedeža

Popolna ekstenzija in
raztezanje hrbtenice

Sposobnost stranskega
upogibanja in zasukanih gibov



YOGA 3D Elastic

Spinalni
stol

Neodvisen naklon
hrbtišča in sedeža

Sposobnost stranskega
upogibanja in zasukanih gibov

YOGA



VRHUNEC EVOLUCIJE V ERGONOMIJI

Inovativni stoli YOGA združujejo vse prednosti najboljših ergonomskih stolov in patentirano večdimenzionalno dinamično tehnologijo sedenja.

Ko sedite na YOGA stolu, je vsak vaš gib spremljan z mehanizmom stola, da vaše telo ostane v popolnem ravnovesju in udobju.

YOGA

Svoboda gibanja

YOGA stol sledi vsakemu gibu uporabnikovega telesa, kar daje novo raven udobja in aktivnosti, kar vam omogoča, da ostanete zdravi, se počutite srečne, razvijate in ohranjate svoj potencial.



Dinamična podpora in svoboda gibanja

Glavni element stola je gibljiva "hrbtenica" naslonjala, ki deluje po principu anatomije človeške hrbtenice. Stol YOGA se prilagaja vsaki spremembi drže človeka, zagotavlja zanesljivo oporo in svobodo gibanja.

To vam omogoča istočasno poležavanje v stolu, nagibanje vstran in globino nazaj, hkrati pa zagotavlja ledveno in ramensko podporo.

Edinstvena zasnova prilagodljivega gibljivega naslonjala vam omogoča, da se dodatno spustite nazaj, da se zravnete, zravnete ramena, sprostite napetost iz mišic, normalizirate pretok krvi in odpravite stagnacijo mišic. Edinstven sistem za nastavitev kota naslonjala vam omogoča nastavitev začetnega pokončnega položaja.



YOGA





Nastavljiva ledvena opora ALS

ALS vam omogoča nastavitev pravilnega položaja hrbta uporabnika v stolu, ohranjanje naravne krivulje hrbtenice in enakomerno porazdelitev obremenitve po celotnem hrbtu.

Prilagoditev višine, globine in togosti ALS omogoča anatomsko pravilno podporo ledvenega dela hrbtenice, kar je še posebej pomembno za dobro držo.



Nastavitev togosti sedeža

Dvoosonska nastavitev togosti sedeža vam omogoča, da obliko sedeža prilagodite svojim fizičnim lastnostim, zaradi česar je stol neverjetno udoben za ljudi katere koli višine in postave.



SAA mehanizem za nastavitev kota sedežne površine

stola prilagodi kot naklona, kar vam omogoča, da dvignete ali znižate sprednji del sedeža.

Ko je uporabnik v delovnem (pokončnem) položaju, spuščeni prednji del sedeža zmanjša pritisk na spodnji del hrbta, poskrbi za pravilno držo in olajša prekrvavitev nog in stopal.



Idealen za delo za mizo s tipkovnico.

Vse znane osebne prilagoditve **+ edinstvene**



Le vrhunska ergonomija, do milimetra prilagojena anatomiji telesa, v kombinaciji z vsemi možnimi osebnimi prilagoditvami zagotavlja maksimalno prilagajanje telesu, medtem ko se dinamično naslonjalo v trenutku odziva na uporabnikove gibe, ustvarja naravno ravnovesje, zagotavlja absolutno svobodo in stalno podporo.

Dinamična podpora in svoboda gibanja



edinstveno

Večdimenzionalno gibanje – nagib in rotacija



Nastavitev togosti ledvene opore in sedeža



edinstveno

Stranski nagibi

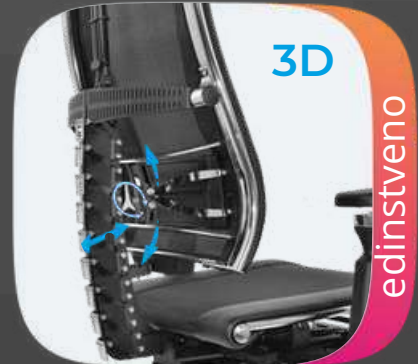

Nastavitev ledvene opore po višini, globini in togosti



edinstveno

Dodatni nagib naslonjala

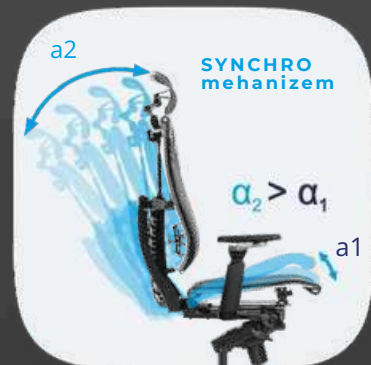

Omogoča telesu, da se sprosti in izboljša pretok krvi



Mehanizem SAA za nastavitev kota površine sedeža in nastavitev globine sedeža



Nastavljivi nasloni za roke

YOGA 4D Triumph SPINALNI STOLI

METTA Y 4DT B2-15D

šifra: CC.F.2.13A

Eco usnje Infinity Easy Clean + črna mreža + carbon

- Prilagodljivo premično 4D naslonjalo:
 - stranski upogibi
 - večdimenzionalno gibanje: nagib in rotacija
 - dodatni extra nagib hrbtenice
- Ločen sinhroniziran naklon naslonjala in sedeža

Eko usnje Infinity Easy Clean, črno

Mrežasta tkanina YM93, črna

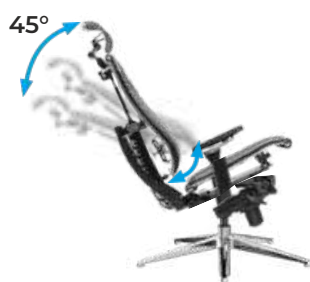

Dodatni nagib naslonjala, intenziven razteg hrbtenice



- 1 Nastavljiv 3D naslon za glavo
- 2 Izjemno močan jeklen kromiran okvir 3 Blažilec
- 4 Nastavljiva 3D ledvena opora
- 5 2-conska nastavitve mehkebe sedeža
- 6 Podnožje: kromiran aluminij
- 7 Dizajnerska PU kolesa
- 8 Nastavljiv 5D naslon za roke
- 9 Nastavitev togosti nihajnega mehanizma
- 10 Nastavitev višine stola
- 11 Nastavitev naklona površine sedeža SAA mehanizem
- 12 Synchro mehanizem Multiblock ločen naklon hrbtišča in sedišča
- 13 Nastavitev globine sedeža



METTA Y 4DT B2-12D

šifra CA.F.3.13A

VELUR Goya LE Dark Grey

Materiali za oblazinjenje, ki dihajo in so odporni proti obrabi

- Stol z mrežastim oblazinjenjem bo telesu omogočil dihanje in ohranil naravno temperaturno ravnovesje
- Perforirano eko usnje je inovativen material, ki diha, po videzu tako dober kot pravo usnje in še boljši pri uporabi
- Ekološko usnje je kombinirano z mrežasto tkanino, da poudari izvrsten stil stola. Kljub temu se mrežasta tkanina dotika telesa in mu omogoča dihanje, medtem ko usnjena bočna opora skrbi za vrhunsko udobje



METTA Y 4DT B2-10D

šifra C2.F.8.13A

Infinity EasyClean Eco usnje črna gladko + Infinity perforirano

Eko usnje Infinity Easy Clean, črno



METTA Y 4DT B2-5D

šifra C7.3.15.109

Mrežasta tkanina YM93 črna

Mrežasta tkanina YM93, črna

Mrežasta tkanina YM93, črna. Dodatna neprozorna tkanina, črna

YOGA 4D Free SPINALNI STOLI

METTA Y 4DF B2-5D

šifra AB.F.2.10A

Črna mreža + Eco Infinity usnje vzglavnik

- Prilagodljivo premično 4D naslonjalo:
 - stranski upogibi
 - večdimenzionalno gibanje: nagib in rotacija
 - dodatni extra nagib hrbtenice
- Ločen sinhroniziran naklon naslonjala in sedeža

Mrežasta tkanina
YM93, črna



- 1 Nastavljiv 3D naslon za glavo
- 2 Izjemno močan jeklen kromiran okvir 3 Blažilec
- 4 Nastavljiva 3D ledvena opora
- 5 2-conska nastavev mehkoobe sedeža
- 6 Podnožje: kromiran aluminij
- 7 Dizajnerska PU kolesa
- 8 Nastavljiv 5D naslon za roke
- 9 Nastavev togosti nihajnega mehanizma
- 10 Nastavev višine stola
- 11 Nastavev naklona površine sedeža SAA mehanizem
- 12 Synchro mehanizem Multiblock ločen naklon hrbtišča in sedišča
- 13 Nastavev globine sedeža



YOGA 3D Elastic SPINALNI STOLI

METTA Y 3DE B2-14D

šifra 2E8.F.2.109

Infinity Easy Clean eko usnje + mreža

- Prilagodljivo dinamično 3D naslonjalo: - stranski upogibi - večdimenzionalno gibanje: nagib in rotacija
- Ločen sinhroniziran naklon naslonjala in sedeža

Infinity Easy Clean
eko usnje, črne
barve

Mrežasta tkanina
YM93, črna



- 1 Nastavljiv 3D naslon za glavo
- 2 Izjemno močan jeklen kromiran okvir
- 3 Nastavljiva 3D ledvena opora
- 4 2-conska nastavev mehkoobe sedeža
- 5 Podnožje: aluminij
- 6 PU kolesa
- 7 Nastavljiv 5D naslon za roke
- 8 Nastavev togosti nihajnega mehanizma
- 9 Nastavev višine stola
- 10 Nastavev naklona površine sedeža
SAA mehanizem
Synchro mehanizem Multiblock
- 11 ločen naklon hrbtišča in sedišča
- 12 Nastavev globine sedeža

Inovativni stoli so odlična
rešitev za ustvarjanje udobja v
vsaki notranjosti





EQUALIZER

ZA POPRAVLJANJE IN OHRANJANJE ZDRAVE DRŽE
podpira in popravlja vsak del hrbtenice.



Mišice vratu, ramena

Vid, sluh

Živčevje

Srce

Roke, zapestja

Prebavni organi

Ledvice, nadledvične žleze

Medenični organi, črevesje

Boki, golenice, stopala

Edinstven dizajn hrbtnega naslona EQUALIZER je sestavljen iz neodvisnih modulov, ki sledijo obliki človeške hrbtenice in zagotavljajo potrebno podporo in udobje.

Stol je prilagojen vsakemu uporabniku posebej, zahvaljujoč ločeni nastavitvi globine modulov, zagotavlja pravilen anatomske položaj telesa, izboljša držo in ohranja zdravje.



Equalizer SPINALNI STOL

EQUALIZER B2-47D

šifra1016947

Infinity Easy Clean eko usnje + Infinity eko perforirano usnje

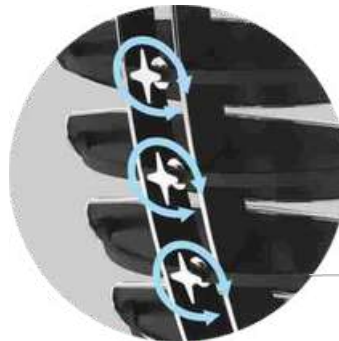

- 1 Nastavljiv 3D naslon za glavo
- 2 Izjemno močan jeklen kromiran okvir
- 3 Nastavljiv 5D naslon za roke
- 4 2-conska nastavitev togosti sedeža
- 5 Nastavitev globine sedeža
- 6 Nastavitev višine stola
- 7 Podnožje: kromiran aluminij
- 8 Dizajnerska PU kolesa
- 9 Naslonjala za nastavitev globine ločenega modula
- 10 Synchromehanizem Multiblock ločennaklonhrbtišča insedišča
- 11 Nastavitev trdote Synchro mehanizma



Samurai Japan

Utelešenje najboljših dosežkov v
izdelavi stolov v zadnjih 100 letih

Ergonomski stoli Samurai bodo uresničili vaše sanje o udobnem delovnem mestu. Stol Samurai, ki se prilagaja vaši edinstveni obliki telesa, vas bo potopil v popolno udobje, kjer koli že ste – v vašem prijetnem domu ali pisarni.



INOVATIVNI ERGONOMSKI STOLI Samurai

- Naslonjalo za hrbet z nastavljivim 3D naslonom za glavo
- Edinstvena ledvena opora, nastavljiva po višini, globini in togosti
- Nastavljivi 4D nasloni za roke



- Naslonjalo za hrbet z nastavljivim 3D naslonom za glavo
- Edinstvena ledvena opora, nastavljiva po višini, globini in togosti
- kromirano jeklo, nasloni za roke in mehke podloge



- Visoko ergonomsko naslonjalo za stol z mehkim udobnim naslonom za glavo
- Edinstvena ledvena opora, nastavljiva po višini, globini in togosti
- Kromirano jeklo nasloni za roke in mehke podloge



Vse znane osebne prilagoditve + edinstvene



Samo vrhunska ergonomija, prilagojena vsakemu centimetru, skupaj z več prilagoditvami, prilagojenimi vaši individualni anatomiji, lahko zagotovi dobro prilagoditev človeškemu telesu.



edinstveno

Ergonomska, anatomsko pravilna oblika hrbtišča



3D

edinstveno

Nastavitev ledvene opore po višini, globini in togosti



edinstveno

Nastavitev togosti ledvene opore in sedeža



DO 5 POLOŽAJEV

Nastavitev globine in naklona sedeža

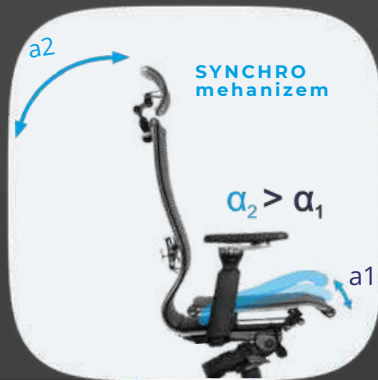

SYNCHRO mehanizem

$\alpha_2 > \alpha_1$

Omogoča telesu, da se sprosti, izboljša pretok krvi



Telo "diha"

Materiali za oblazinjenje, ki dihajo



5D

Nastavljivi nasloni za roke - različni dizajni in funkcije, do možnosti 5D

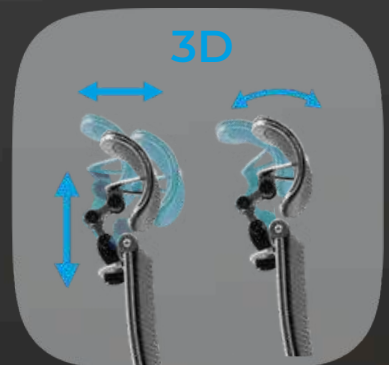

3D

Možnost 3D nastavljivih naslonov za glavo

SAMURAI INOVATIVNI ERGONOMSKI STOLI

SAMURAI L2-9D

šifra 0010050 ali 30.3.2.2

Infinity Easy Clean eko usnje naslon za glavo + mreža

- Ločen sinhroniziran naklon naslonjala in sedeža



- 1 Nastavljiv 3D naslon za glavo
- 2 Izjemno močan jeklen kromiran okvir
- 3 4D nasloni za roke
- 4 2-conska nastavitve togosti sedeža
- 5 Nastavitev globine sedeža
- 6 Nastavitev višine stola
- 7 Poliamidno oglato podnožje
- 8 Designer PU kolesa
- 9 Nastavljiva 3D ledvena opora
- 10 Synchro nihajni mehanizem Multiblock M06
- 11 Nastavitev togosti Synchro mehanizma

SAMURAI L2-5K

šifra 0010002 ali 1D.2.2.61

Infinity Easy Clean eko usnje naslon za glavo + mreža

- Ločen sinhroniziran naklon naslonjala in sedeža



- 1 Nastavljiv 3D naslon za glavo
- 2 Izjemno močan jeklen kromiran okvir
- 3 Elegantni nasloni za roke
- 4 2-conska nastavev togosti sedeža
- 5 Nastavev globine sedeža
- 6 Nastavev višine stola
- 7 Aluminijasto podnožje
- 8 PU kolesa
- 9 Nastavljiva 3D ledvena opora
- 10 Synchro nihajni mehanizem Multiblock M06
- 11 Nastavev togosti Synchro mehanizma

SAMURAI L1-4K

šifra 0010110 ali 17.2.1.49

Infinity Easy Clean eko usnje naslon za glavo + perforirano eko usnje Infinity Easy Clean

- Ločen sinhroniziran naklon naslonjala in sedeža



- 1 Mehak udoben naslon za glavo
- 2 Izjemno močan jeklen kromiran okvir
- 3 Elegantni nasloni za roke
- 4 2-conska nastavitvev togosti sedeža
- 5 Nastavitev globine sedeža
- 6 Nastavitev višine stola
- 7 Aluminijasto podnožje
- 8 PU kolesa
- 9 Nastavljiva 3D ledvena opora
- 10 Synchro nihajni mehanizem Multiblock M06
- 11 Nastavitev togosti Synchro mehanizma

SAMURAI L1-11K

šifra 1011011 ali 67.2.1.49

perforirano eko usnje Infinity

- Ločen sinhroniziran naklon naslonjala in sedeža



Infinity Easy Clean Eco-Leather,
perforirano eko usnje Infinity
Easy Clean, črna



- 1 Mehak udoben naslon za glavo
- 2 Izjemno močan jeklen kromiran okvir
- 3 Elegantni nasloni za roke
- 4 2-conska nastavitvev togosti sedeža
- 5 Nastavitev globine sedeža
- 6 Nastavitev višine stola
- 7 Aluminijasto podnožje
- 8 PU kolesa
- 9 Nastavljiva 3D ledvena opora
- 10 Synchro nihajni mehanizem Multiblock M06
- 11 Nastavitev togosti Synchro mehanizma

SAMURAI L1-18D

šifra 2C4.F-.10A

perforirano eko usnje Infinity



- 1 Mehak udoben naslon za glavo
- 2 Izjemno močan jeklen kromiran okvir
- 3 5D nastavljivi nasloni za roke
- 4 2-conska nastavev togosti sedeža
- 5 Nastavev globine sedeža
- 6 Nastavev višine stola
- 7 Aluminijasto podnožje
- 8 Designer PU kolesa
- 9 Nastavljiva 3D ledvena opora
- 10 Synchro nihajni mehanizem Multiblock M26
- 11 Nastavev togosti Synchro mehanizma

SAMURAI L1-13D

šifra 2CB.F.1.10A

Velur Goya



- 1 Mehak udoben naslon za glavo
- 2 Izjemno močan jeklen kromiran okvir
- 3 5D nastavljivi nasloni za roke
- 4 2-conska nastavitev togosti sedeža
- 5 Nastavitev globine sedeža
- 6 Nastavitev višine stola
- 7 Aluminijasto podnožje
- 8 Designer PU kolesa
- 9 Nastavljava 3D ledvena opora
- 10 Synchro nihajni mehanizem Multiblock M26
- 11 Nastavitev togosti Synchro mehanizma

Inovativni stoli METTA so odlična rešitev za
ustvarjanje udobja v vsaki notranjosti







MATERIALI ZA OBLAZINJENJE

ODPORNOST NA OBRABO

ZRAČNI

OKOLJU PRIJAZNI

Vrhunsko pravo usnje odlične obdelave

Pravousnje izstopa s svojo nežnostjo in prefinjeno podobo ter poudarja status lastnika usnjene kosa. Zaradi svoje narave ima pravo usnje neprimerljive potrošniške lastnosti, kot so vzdržljivost, izjemna zračnost, odpornost na vlago in dolgo življenjsko dobo. Je hipoalergen, enostaven za čiščenje in zdrži več kot 150 000 ciklov drgnjenja.



Eko usnje Infinity Easy Clean

Infinity Easy CleanEco-Leather je ultra močna tkanina nove generacije, ki je tako dobra kot pravo usnje po videzu in še boljša pri uporabi. Je odporen proti obrabi in zdrži več kot 300 000 ciklov drgnjenja. Eko usnje je okolju prijazno, popolnoma prožno, hipoalergeno, mehko in prijetno na dotik. Je odporen proti obrabi, odbija umazanijo in je enostaven za čiščenje. Kombiniran je s spremljevalnim materialom Easy Clean Eco-Leather.



Perforirano ekološko usnje Infinity Easy Clean

Perforirano ekološko usnje Infinity Easy Clean je enako dobro kot ekološko usnje Infinity Easy Clean. Zdrži več kot 250 000 ciklov. Perforacije omogočajo odlično zračnost. Kombiniran je s spremljevalnim materialom Easy Clean Eco-Leather.

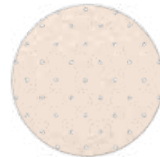

Umetno usnje z vzorcem "Carbon".

Okrasnivožekiz umetnega usnjaz vzorcem"Carbon" je iz visokotehnološkega materiala visoke vzdržljivosti. Odporen na obrabo, odporen na praske in druge mehanske vplive. Nenavaden vzorec materiala daje izdelkom edinstven dizajn.

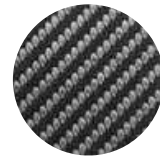

Mrežasta tkanina YM93

Mrežasta tkanina YM93 je izjemno močan material. Ima gosto tkani polimer in vlaknaste niti za boljšo odpornost proti obrabi in drgnjenju v 300 000 ciklih. Blago ima eno polprosajno teksturo in ustrezen dizajn. Zagotavlja prosto prezračevanje. Enakomerno porazdeli obremenitev in drži obliko, udoben za uporabo, enostaven za čiščenje.

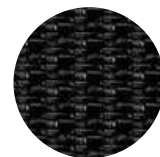

TS Mesh Fabric je polimerno tkano blago z neverjetno trdnostjo

TSMesh Fabricje polimerno tkano blagoz neverjetnotrdnostjo invzdržljivostjo. Zdrži več kot 250 000 ciklov brušenja. Aramidna vlakna, integrirana v tkanino, povečajo trdnost. Popolnoma okolju prijazen in neskončno vzdržljiv material.



Velur Goya

KolekcijaGOYA Velur ima magnetno privlačnost zahvaljujoč mehkeemu gostemu šipu, strižnemu tisku s komaj ulovljivim barvnim prehodom. Paleta je izvrstna in prefinjena. Lastniki izdelkov iz kolekcije GOYA bodo navdušeni nad privlačno estetiko oblaginjenja in preprostim vzdrževanjem. Tkanina je hipoalergena in lahko prenese več kot 80 000 ciklov drgnjenja.



Konfigurator: več MILIJONOV modifikacij

Edinstven sistem zamenljivosti komponent stola METTA

2

vrst
nosilcev
naslonov
za glavo

25 vrst vzglavnikov

252

315
roke

199

2

vrsti
dvižnega
mehanizem

7

vrst
podnožij

24 vrst kolesc



Ustvarite svoje stole

Pomembna lastnost stolov METTA je visoka stopnja konfigurabilnosti: vsaka komponenta stola je izdelana kot samostojen celovit element (modul), vsi elementi pa so univerzalni in strukturno kompatibilni.

To omogoča:

- Enostavno konfiguriranje stolov.
- Kompakten in priročen sistem pakiranja;
- Nadgradnjo stolov kadarkoli želite;
- Po potrebi obnovite stole z zamenjavo katere koli komponente.

pišite na info@pohistvosint.si za več info

Pakiranje:

YOGA 4D Free, 4D Triumph



680 × 275 × 980 mm

∨ 0,18 m³

YOGA Elastic



680 × 270 × 910 mm

∨ 0,17 m³

EQUALIZER



680 × 270 × 910 mm

∨ 0,17 m³

SAMURAI



680 × 250 × 910 mm

∨ 0,16 m³



680 × 270 × 910 mm

∨ 0,17 m³

NASLONJALA ZA ROKE

Klasični nasloni za roke

Classic



- Jekleno ogrodje
- Kromirana prevleka

Small



Priporočljivo za stole velikosti M in S

- Jekleno ogrodje
- Kromirana prevleka

35/7



Priporočljivo za stole velikosti M in S

- Jeklen okvir
- Kromirana prevleka z eko usnjem Infinity z ježkom

35/7 s konkavno nogo



- Jeklen okvir
- Kromirana konkavna noga
- Prevleka iz ekološkega usnja Infinity z ježkom

Nasloni za roke ULTRA

Supergraphics



Priporočljivo za stole velikosti M in S

- Jekleno ogrodje
- Kromirana prevleka
- Kromiran okvir na zgornjem delu z mehko podlogo

Loft



- Jeklen okvir
- Črna polimerna prevleka
- Kromiran okvir na zgornjem delu z mehko podlogo

Ethno



- Jekleno ogrodje
- Kromirana prevleka
- Kromiran okvir na zgornjem delu z mehko podlogo

Gothic



- Jekleno ogrodje
- Kromirana prevleka
- Kromiran okvir na zgornjem delu z mehko podlogo

Line



- Jeklen okvir
- Črna polimerna prevleka
- Kromiran okvir na zgornjem delu z mehko podlogo

Ethno



- Jeklen okvir
- Črna polimerna prevleka
- Kromiran okvir na zgornjem delu z mehko podlogo

Rhombus



- Jeklen okvir
- Črna polimerna prevleka
- Kromiran okvir na zgornjem delu z mehko podlogo

Tuning Fork



- Jeklen okvir
- Črna polimerna prevleka
- Kromiran okvir na zgornjem delu z mehko podlogo

Arrow



- Jeklen okvir
- Črna polimerna prevleka
- Kromiran okvir na zgornjem delu z mehko podlogo

Ultra Big



- Jeklen okvir
- Črna polimerna prevleka
- Kromiran okvir na zgornjem delu z mehko podlogo

T-nasloni za roke

Ultra Big



- Jeklen okvir
- Črna polimerna prevleka
- Kromiran okvir na zgornjem delu z mehko podlogo
- Mehka stranska podloga, črna

Ultra Small



Priporočljivo za stole velikosti M in S

- Jeklen okvir
- Črna polimerna prevleka
- Kromiran okvir na zgornjem delu z mehko podlogo

Ultra Small



Priporočljivo za stole velikosti M in S

- Jeklen okvir
- Črna polimerna prevleka
- Kromiran okvir na zgornjem delu z mehko podlogo
- Mehka stranska podloga, črna

poliuretanske blazinice



Priporočljivo za stole velikosti M in S

- Jekleno ogrodje
- Črna polimerna prevleka
- PU podloga
- Nastavitev «drsnika».

mehke blazinice



Priporočljivo za stole velikosti M in S

- Jeklen okvir
- Črna polimerna prevleka
- Kromiran okvir na zgornjem delu z mehko podlogo

Nastavljivi nasloni za roke

2D



Nastavitve:

- VIŠINA gor-dol
- GLOBINA naprej-nazaj

2D s krom okvirjem



Nastavitve:

- VIŠINA gor-dol
- GLOBINA naprej-nazaj
- KROM okvir zg.dela

3D



Nastavitve:

- VIŠINA gor-dol
- GLOBINA naprej-nazaj
- ŠIRINA levo-desno

3D+



Nastavitve:

- VIŠINA gor-dol
- GLOBINA naprej-nazaj
- ŠIRINA levo-desno
- MEHKEJŠA podloga

4D



Nastavitve:

- VIŠINA gor-dol
- GLOBINA naprej-nazaj
- ŠIRINA levo-desno
- KOT ZASUKA

5D



Nastavitve:

- VIŠINA gor-dol
- GLOBINA naprej-nazaj
- ŠIRINA levo-desno
- KOT ZASUKA
- NEODVISNA ROTACIJA zgornjega dela

VZGLAVNIKI

3D nastavljivi vzglavniki serije R

s kromirano letvico



- Jeklen okvir z Infinity Easy
- Clean eko usnjem
- Črn polimerni premaz

z rdečo letvico



- Jeklen okvir z Infinity Easy
- Clean eko usnjem
- Črn polimerni premaz

z modro letvico



- Jeklen okvir z Infinity Easy
- Clean iz eko usnjem
- Črn polimerni premaz

s kromirano letvico



- Velvet Goya LE
- Jeklen okvir
- Črn polimerni premaz

s kromirano letvico



- Velur Vivaldi
- Jeklen okvir 4
- Črn polimerni premaz

s kromirano letvico



- YM93 Mrežasta tkanina
- Jeklen okvir
- Črn polimerni premaz

Voluminozen naslon za glavo



- Infinity Easy Clean Eko-usnje
- Jeklen okvir
- Krom prevleka

Nosilci za vzglavnike

2D



- Jeklen okvir
- Nastavitev gor/dol
- Nastavitev naprej/nazaj

3D



- Jeklen okvir
- Nastavitev gor/dol
- Nastavitev naprej/nazaj
- Nastavitev kota nagiba

Nosilci se prilagajo vsem modelom vzglavnikov

NAGIBNI SYNCHRO MEHANIZEM MULTIBLOK

M06



M26



Nagibni sinhroni mehanizem MULTIBLOCK MSS3.2

- Ločen naklon sedeža in naslonjala
- Povečan kot naklona naslona (odpiranje)
- **Povečan obseg razpona nastavitve višine stola zaradi posebne zasnove mehanizma**
- Zaklepanje naklona naslonjala v 4 položajih
- «Slider» nastavev globine sedeža z zaklepom v 4 položajih

Nagibni sinhroni mehanizem MULTIBLOCK MSS3.1

- Ločeno nagibanje sedeža in naslona
- **Največji kot nagiba nazaj (odpiranje)**
- Zaklepanje naklona naslona v 5 položajev
- «Drsna» nastavev globine sedeža z zaklepom v 5 položajih

PODNOŽJA

B35



Podstavek iz kromiranega aluminija s pravokotnim prerezom krakov

- Premer – 700 mm

B32



Aluminijasto podnožje s pravokotnim prerezom krakov

- Premer – 700 mm

B23



Jekleno kromirano podnožje s prerezom v obliki kaplje

- Premer – 700 mm

B34



Aluminijasto podnožje z zaobljenim prerezom krakov - kromirano

- Premer – 700 mm

B31

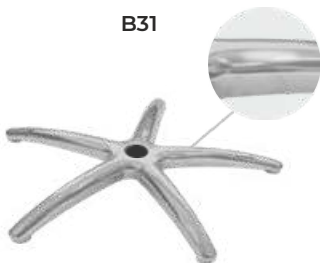

Aluminijasto podnožje z zaobljenim prerezom krakov - zrcalno polirano

- Premer – 700 mm

B22

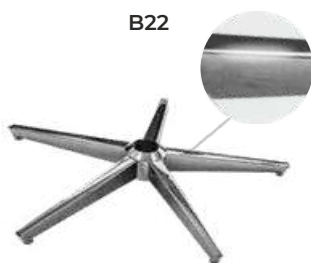

Jekleno kromirano podnožje s pravokotnim prerezom krakov

- Premer – 700 mm

B11



Trpežna poliamidna podlaga s kvadratnim prerezom krakov, črna

- Premer – 680mm
- Eleganten dizajn

KOLESCA

Premer – 60 mm



W03
Poliamidna protipovratna kolesca s PU robom



W04
Dizajnerska kolesca iz poliamida s poliuretanskim robom



W16
Kolesca iz poliamida s poliuretanskim robom



W18
Kolesca iz poliamida s poliuretanskim robom



W19
Kolesca iz poliamida s poliuretanskim robom



W23
Poliamidna protipovratna kolesca s poliuretanskim robom



W24
Kolesca iz poliamida

Premer – 65 mm



W06
Poliamidna protipovratna kolesca s poliuretanskim robom



W07
Protipovratna kolesca iz poliamida



W08
Poliamidna protipovratna kolesca s poliuretanskim robom



W25
Kolesca iz poliamida s poliuretanskim robom



W26
Kolesca iz poliamida s poliuretanskim robom



W27
Kolesca iz poliamida s poliuretanskim robom



W28
Kolesca iz poliamida s poliuretanskim robom



W29
Kolesca iz poliamida s poliuretanskim robom



W30
Kolesca iz poliamida s poliuretanskim robom



W37
Kolesca iz poliamida s poliuretanskim robom

Premer – 75 mm



W05
Vrtljivokolo, silikonski prozoren rob



W31
Kolesca iz poliamida s poliuretanskim robom



W32
Kolesca iz poliamida s poliuretanskim robom



W33
Kolesca iz poliamida s poliuretanskim robom



W34
Kolesca iz poliamida s poliuretanskim robom



W35
Kolesca iz poliamida s poliuretanskim robom



W36
Kolesca iz poliamida s poliuretanskim robom

DODATKI



Zložljiva mizica (predal)

Široka in udobna mizica je popolnoma primerna za delo, študij in sprostitev. Enostavna za sestavo in uporabo. Zloži se v predel naslona za roke in ne omejuje gibanja. Opremljena je z izvlečnim držalom za skodelico. Lahko se uporablja na vseh stolih z naslonjali za roke v obliki črke T.



Dodajte zadnjo ojačitev naslonjala

Zanesljiva jeklena konstrukcija. Priporočljivo za uporabnike, katerih teža presega 100 kg in kadar se stol uporablja pri večjih obremenitvah. Ojačitev je enostavna za montažo in ne omejuje svobode gibanja. Neuporabno za stole brez pritrilnega nastavka zadnjega zgornjega naslona za roke.



Set za podaljšanje prostora za naslon za roke

Pristolih sfiksni nasloniza roke jezday mogoče enostavno povečati širino sedeža.



Obešalnik za oblačila na naslonjalu stola

Močno jekleno ogrodje. Oblačila so vam vedno na voljo. Ne zavzema dodatnega prostora. Namesti se na stole brez nastavljive opore za pas (s prevleko za oblaženje čez okvir).



Prevleka za sedež

- Šiv je v obliki rombov
- Debelina podloge je 10 mm
- Mehka in udobna
- Enostavna menjava
- Prijetna in topla

Perforirano ekološko usnje
Infinity Easy Clean



črna



siva, svetlo bež, bela, temno rjava



Izjemno mehka prevleka za sedež

- Dizajn v obliki pravokotnikov
- Debelina podloge je 25 mm
- Mehka in udobna
- Enostavna menjava
- Prijetna in topla

Perforirano ekološko usnje
Infinity Easy Clean

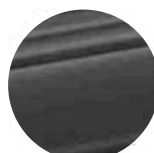

črna



siva, svetlo bež,
bela, temno rjava

Mrežasto oblažljenje



Velur Goya



modra



temno siva,
olivna,
vijolična

Mrežasto oblažljenje Sy271



DIMENZIJE STOLOV METTA

SAMURAI
Visokonaslunjalo 860 mm

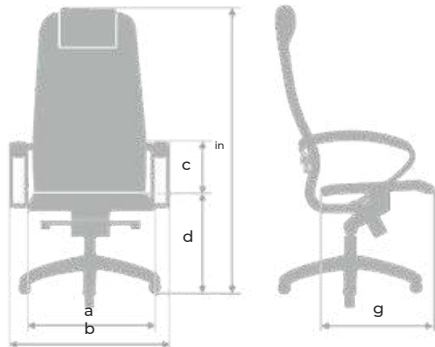

	a	b	c	d	in	g
Velikost L	510	695 - 725	190 - 290	450 - 580	1130 - 1370	480 - 530
Velikost B	475	660 - 690	190 - 290	450 - 580	1130 - 1370	

SAMURAI
Visokonaslunjalo 710 mm

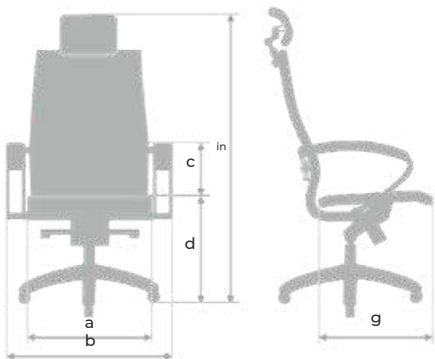

	a	b	c	d	in	g
Velikost L	510	695 - 725	190 - 290	450 - 580	1130 - 1370	480 - 530
Velikost B	475	660 - 690	190 - 290	450 - 580	1130 - 1370	
Velikost M	440	625 - 655	190 - 290	450 - 580	1050 - 1290	
Velikost S	405	590 - 620	190 - 290	450 - 580	860 - 980	

METTA
2DMove,3D Elastic, 4D Free, Triumph

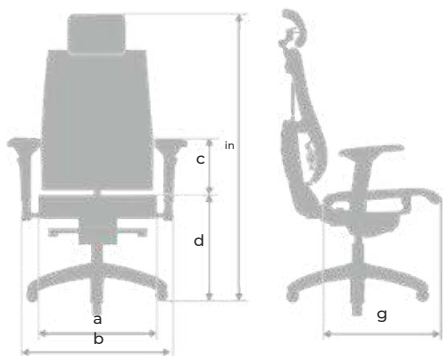

	a	b	c	d	in	g
Velikost L	510	695 - 725	190 - 290	430 - 520	1130 - 1370	
Velikost B	475	660 - 690	190 - 290	430 - 520	1130 - 1370	480 - 530

EQUALIZER

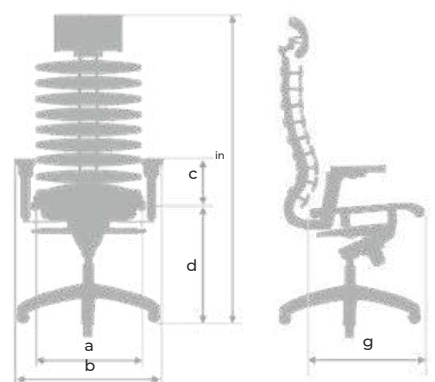

	a	b	c	d	in	g
Velikost L	510	670	190 - 290	475 - 550	1285 - 1360	515
Velikost B	480	640	190 - 290	475 - 550	1285 - 1360	480



Samurai B2-10D Velur (Vivaldi)

I N N O V A T I V E
METTA[®]
E R G O N O M I C S



URADNI ZASTOPNIK ZA SLOVENIJO

©2024